

# FotoFinder bodystudio ATBM master

## Σύντομο εγχειρίδιο χρήσης



Διαβάστε προσεκτικά αυτό το έγγραφο πριν χρησιμοποιήσετε το προϊόν! Μπορείτε επίσης να βρείτε τα εγχειρίδιά μας εδώ:

[www.fotofinder.de/documentation](http://www.fotofinder.de/documentation)



### Κατασκευαστής

FotoFinder Systems GmbH  
Industriestraße 12, 84364 Bad Birnbach, Γερμανία  
[www.fotofinder.de](http://www.fotofinder.de)

**Επικοινωνία** [info@fotofinder.de](mailto:info@fotofinder.de)

**Υποστήριξη** [support@fotofinder.de](mailto:support@fotofinder.de)

Τηλέφωνο: +49 (0) 8563 – 97720-0

Φαξ: +49 (0) 8563 – 97720-10

Τηλέφωνο: +49 (0) 8563 – 97720-45

---

## Περιεχόμενο

1	<b>Πληροφορίες για αυτές τις οδηγίες λειτουργίας</b>	4
1.1	Εισαγωγή	4
1.2	Παρουσίαση προειδοποιητικών ετικετών	5
2	<b>Πληροφορίες στην ετικέτα της συσκευής</b>	6
2.1	Επεξήγηση των συμβόλων	7
3	<b>Μέρη του συστήματος και τεχνικά στοιχεία</b>	8
3.1	Γραμμικό λείζερ	9
3.2	PoIFlash XE	9
4	<b>Ασφάλεια</b>	10
4.1	Συμμόρφωση με τις οδηγίες λειτουργίας	10
4.2	Προβλεπόμενη χρήση	10
4.3	Ομάδες χρηστών	11
4.4	Περιβάλλον χρήσης	12
4.5	Πληθυσμός ασθενών	12
4.6	Ενδείξεις και αντενδείξεις	13
4.7	Ακατάλληλη χρήση	13
4.8	Προβλέψιμη κακή χρήση	13
4.9	Υπολειπόμενοι κίνδυνοι	14
4.10	Συνθήκες περιβάλλοντος	15
4.11	Φωτογραφική μηχανή Canon SLR	15
4.12	Καθήκοντα χειριστή	16
4.13	Ηλεκτρική ασφάλεια	17
4.13.1	Εξισορρόπηση δυναμικού	17
4.13.2	ESD	18
4.13.3	EMI	18
4.13.4	ΗΜΣ	19
4.13.5	Οδηγίες και πληροφορίες του κατασκευαστή σχετικά με την ηλεκτρομαγνητική ακτινοβολία	20
4.13.6	Καλώδια, μετασχηματιστές και εξαρτήματα που έχουν υποβληθεί σε δοκιμές ΗΜΣ	20
4.13.7	Συνιστώμενη ελάχιστη απόσταση μεταξύ φορητών και κινητών συσκευών επικοινωνίας ραδιοσυχνοτήτων και της συσκευής FotoFinder	21
4.14	Μετακίνηση της συνδεδεμένης συσκευής	22
5	<b>Εγκατάσταση</b>	23
5.1	Συνδέσεις στο καρότσι συστήματος	25
5.1.1	Φις εξισορρόπησης δυναμικού	25
5.1.2	Σύνδεση LAN	25
5.1.3	Φις τροφοδοσίας	25
5.2	Σύνδεση της φωτογραφικής μηχανής με το PoIFlash XE DX2 (με κινητήρα μεταβαλλόμενης εστιακής απόστασης) και τον υπολογιστή	26
5.3	Σύνδεση της φωτογραφικής μηχανής με το PoIFlash XE (χωρίς κινητήρα μεταβαλλόμενης εστιακής απόστασης) και τον υπολογιστή	29

---

5.4	Έλεγχος του γραμμικού λέιζερ .....	30
6	<b>Λειτουργία</b> .....	31
6.1	Οπτικός έλεγχος πριν από τη χρήση .....	33
6.2	Ενεργοποίηση της συσκευής .....	34
6.3	Λειτουργία του γραμμικού λέιζερ .....	35
6.4	Τερματισμός λειτουργιών .....	35
7	<b>Καθαρισμός και απολύμανση</b> .....	36
7.1	Καθαρισμός της συσκευής .....	37
7.2	Απολύμανση της συσκευής .....	37
7.3	Καθαρισμός και απολύμανση της επιφάνειας τοποθέτησης .....	37
8	<b>Συντήρηση</b> .....	38
9	<b>Δυσλειτουργία και αντιμετώπιση προβλημάτων</b> .....	39
10	<b>Απόρριψη</b> .....	40
11	<b>Παράρτημα</b> .....	41

## 1 Πληροφορίες για αυτές τις οδηγίες λειτουργίας

### 1.1 Εισαγωγή

Η αυτόματη ολική χαρτογράφηση σώματος με το FotoFinder bodystudio ATBM® master επιτρέπει την τυποποιημένη φωτογραφική αποτύπωση της επιφάνειας του δέρματος του ασθενούς. Το σύστημα είναι κατάλληλο τόσο για ιατρική απεικόνιση όσο και για φωτογραφική τεκμηρίωση αισθητικών θεραπειών προσώπου και σώματος.

- Τα περιστατικά ασφαλείας που σχετίζονται με το προϊόν πρέπει να αναφέρονται στον κατασκευαστή και στην αρμόδια αρχή της χώρας στην οποία διαμένει ο χειριστής.
- Η ανάπτυξη και η παραγωγή όλων των προϊόντων της FotoFinder Systems GmbH πραγματοποιείται σύμφωνα με τα ισχύοντα πρότυπα ISO 13485.

## 1.2 Παρουσίαση προειδοποιητικών ετικετών

- Στις οδηγίες λειτουργίας, οι προειδοποιήσεις επισημαίνονται με ένα πλαίσιο προειδοποιητικών λέξεων.
- Οι προειδοποιήσεις συνοδεύονται από προειδοποιητικές λέξεις που εκφράζουν τον βαθμό του κινδύνου.
- Τηρείτε όλες τις προειδοποιήσεις για να αποφύγετε ατυχήματα, τραυματισμούς και ζημιές.
- Στις οδηγίες χρήσης χρησιμοποιούνται οι ακόλουθες προειδοποιητικές λέξεις και σύμβολα:



Αυτό είναι το γενικό σήμα κινδύνου. Σας προειδοποιεί για κινδύνους που απειλούν τη ζωή και τη σωματική ακεραιότητα. Όλες οι ενέργειες που σημειώνονται με αυτό το σύμβολο υποδεικνύουν προσωπικό κίνδυνο. Ακολουθείτε αυτές τις προειδοποιήσεις απαρέγκλιτα για να αποφύγετε τραυματισμό ή θάνατο.

### ΚΙΝΔΥΝΟΣ

Αν δεν ληφθούν τα κατάλληλα προληπτικά μέτρα, θα προκληθεί θάνατος ή σοβαροί τραυματισμοί.

### ΠΡΟΕΙΔΟΠΟΙΗΣΗ

Αν δεν ληφθούν τα κατάλληλα προληπτικά μέτρα, μπορεί να προκληθεί θάνατος ή σοβαροί τραυματισμοί.

### ΠΡΟΣΟΧΗ

Υποδεικνύει μια πιθανή επικίνδυνη κατάσταση, η οποία μπορεί να οδηγήσει σε ελαφρούς τραυματισμούς εάν δεν αποφευχθεί.

### ΠΡΟΣΟΧΗ











Η προειδοποιητική ένδειξη Προσοχή υποδηλώνει πιθανή υλική ζημιά. Η μη συμμόρφωση μπορεί να οδηγήσει σε ζημιές στη συσκευή.

### ΣΗΜΕΙΩΣΗ

Οι σημειώσεις υποδεικνύουν σημαντικές πληροφορίες που ο χρήστης πρέπει να λάβει υπόψη κατά την εκτέλεση μιας οδηγίας. Οι σημειώσεις παρέχουν στον χρήστη πιο λεπτομερείς πληροφορίες για ένα συγκεκριμένο θέμα.









### 2 Πληροφορίες στην ετικέτα της συσκευής

Ακολουθούν εξηγήσεις σχετικά με την πινακίδα τύπου που είναι τοποθετημένη στη συσκευή ή τις πινακίδες τύπου που είναι τοποθετημένες στα εξαρτήματα του συστήματος.

Σύμβολο/Πληροφορία	Περιγραφή
	Κατασκευαστής συσκευής και διεύθυνση κατασκευαστή FotoFinder Systems GmbH Industriestraße 12 84364 Bad Birnbach, Γερμανία
www.fotofinder.de	Ιστότοπος κατασκευαστή
info@fotofinder.de	Διεύθυνση email κατασκευαστή
IP	Κατηγορία προστασίας IP
	Σήμανση CE
	Τηρείτε το εγχειρίδιο χρήσης
	Προειδοποίηση επικίνδυνης ηλεκτρικής τάσης
	Μην απορρίπτετε ηλεκτρικές και ηλεκτρονικές συσκευές μαζί με τα οικιακά απορρίμματα
Τύπος/Μοντέλο	Τύπος συσκευής· περιγράφει το όνομα της συσκευής, π.χ. FotoFinder medicam 1000
Είσοδος	Συμβατή τάση εισόδου (αν ισχύει: συχνότητα δικτύου)
Ισχύς	Ονομαστική ισχύς
Συχνότητα	Συχνότητα δικτύου
	Μοναδικός σειριακός αριθμός της συσκευής
	Μήνας και έτος κατασκευής
	Συμμόρφωση με τα πρότυπα του Ηνωμένου Βασιλείου Υπεύθυνος για το Ηνωμένο Βασίλειο: FotoFinder Systems Ltd., 100 Addison Road, W148DD Λονδίνο, Ηνωμένο Βασίλειο
Έξοδος	Ονομαστική τάση/ονομαστικό ρεύμα στην έξοδο του μετασχηματιστή απομόνωσης
	Ασφαλές φορτίο εργασίας
	Βάρος

 eIFU indicator	Ηλεκτρονικό εγχειρίδιο χρήσης
---	-------------------------------

## 2.1 Επεξήγηση των συμβόλων

	Προειδοποίηση: κίνδυνος εμπλοκής
	Κίνδυνος σύνθλιψης
	Προσοχή: ακτίνα λέιζερ
	Προσοχή: ακτίνα λέιζερ
	Μη στέκεστε στην επιφάνεια
	Μην πιέζετε αυτό το εξάρτημα της συσκευής
	Ισοδυναμική σύνδεση
	Υποδεικνύει τον εκπρόσωπο της Ελβετίας: Johner Medical Schweiz GmbH, Tafelstattstrasse 13a, 6415 Arth, Ελβετία

Πίν. 1: Περαιτέρω σύμβολα στο σύστημα

## 3 Μέρη του συστήματος και τεχνικά στοιχεία

Το FotoFinder bodystudio ATBM master περιλαμβάνει τα ακόλουθα μέρη:



Εικ. 1: FotoFinder bodystudio ATBM master

- 1 Πύργος ATBM με αυτόματη ράγα
- 2 Οθόνη
- 3 Φωτογραφική μηχανή
- 4 PoIFlash XE (σύστημα φλας)
- 5 Πληκτρολόγιο
- 6 Ποντίκι σε αφαιρούμενο ράφι
- 7 Συρτάρι
- 8 medicam
- 9 Αθόρυβος ιατρικός διακομιστής
- 10 Μετασχηματιστής απομόνωσης

- 11 Βάση φωτογραφικής μηχανής
- 12 Οδοντωτός μάντας
- 13 Αλυσίδα ενέργειας
- 14 Θήκη για σταθμό τοποθέτησης
- 15 Γραμμικό λείζερ
- 16 Μονάδα ελέγχου μοτέρ
- 17 Κεντρικός διακόπτης, θύρα LAN
- 18 Ηλεκτρικό μοτέρ
- 19 Τροχοί με φρένα ασφαλείας
- 20 Επιφάνεια τοποθέτησης (η εικόνα μπορεί να διαφέρει από την πραγματική επιφάνεια τοποθέτησης)



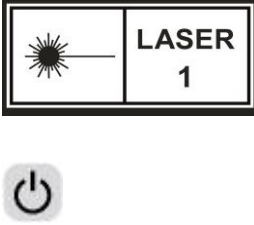
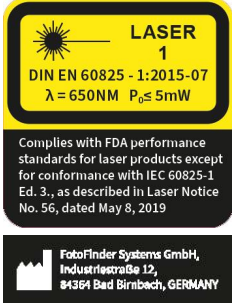

### 3.1 Γραμμικό λείζερ

Οι ακόλουθες ετικέτες εφαρμόζονται στη συσκευή:

Μπροστά:	Πίσω:
	

### 3.2 PolFlash XE

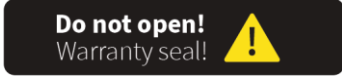
Το προϊόν φέρει την εξής επισήμανση:

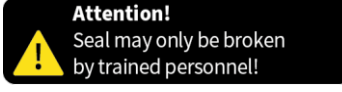
<b>Κορυφή:</b>	
Κατηγορία Λείζερ 1:	
Σφραγίδα «Μην ανοίγετε»:	
<b>Κάτω:</b>	
Πινακίδα τύπου:	
Ετικέτα λείζερ:	
Προειδοποίηση «Μην ανοίγετε»:	

### 4 Ασφάλεια

#### 4.1 Συμμόρφωση με τις οδηγίες λειτουργίας

##### **ΣΗΜΕΙΩΣΗ**

Κάθε άτομο που έχει αναλάβει να εργάζεται με το σύστημα πρέπει να έχει διαβάσει και κατανοήσει τις παρούσες οδηγίες χρήσης και ιδίως το κεφάλαιο σχετικά με την Ασφάλεια.

---

#### 4.2 Προβλεπόμενη χρήση

- Τα συστήματα FotoFinder ATBM έχουν σχεδιαστεί για χρήση από επαγγελματίες υγείας για την τυποποιημένη, μη επεμβατική και χωρίς επαφή οπτική καταγραφή της επιφάνειας του δέρματος.
- Οι εφαρμογές είναι οι εξής:
  - Καταγραφή και τεκμηρίωση της επιφάνειας του δέρματος σε ολόκληρο το σώμα
  - Τεκμηρίωση δεδομένων εικόνας σχετικών με τον ασθενή
  - Τεκμηρίωση σπύλων
  - Μη επεμβατική, ταχεία, ψηφιακή δερματοσκόπηση άθικτου δέρματος
- Το σύστημα έχει σχεδιαστεί για αποκλειστική χρήση με το λογισμικό FotoFinder Universe.
- Κατά τη διαδικασία, καταγράφονται διάφορες εικόνες με τη χρήση μιας φωτογραφικής μηχανής με έναν φακό και στη συνέχεια αποθηκεύονται στο σύστημα.
- Χρησιμοποιείτε μόνο εγκεκριμένους φακούς.
- Για σταθερή ποιότητα εικόνας και φωτισμό, χρησιμοποιήστε το παρεχόμενο εξάρτημα φλας PoIFlash/PoIFlash XE.
- Χρησιμοποιείτε μόνο μονόχρωμες, μη ανακλαστικές και κατά προτίμηση λείες επιφάνειες ως φόντο για τη φωτογραφική τεκμηρίωση (μονόχρωμο, σκούρο μπλε φόντο φωτογραφίας από τη FotoFinder).
- Η μη επεμβατική εξέταση του άθικτου δέρματος (δερματοσκόπηση) είναι επίσης δυνατή σε συνδυασμό με το medicam digital.
- Χρησιμοποιείτε τη συσκευή μόνο σε φωτεινούς, καλά φωτισμένους χώρους. Αποφύγετε την άμεση έκθεση στον ήλιο.
- Φωτογραφίστε μόνο άτομα με ύψος μεταξύ 130 εκ. και 200 εκ. Οι πλήρεις λήψεις με ψηλότερα και κοντύτερα άτομα δεν υποστηρίζονται.
- Το προϊόν προορίζεται για προσωρινή χρήση έως και 60 λεπτά ανά συνεδρία.
- Το Bodyscan μπορεί να χρησιμοποιηθεί μόνο για την αξιολόγηση ενηλίκων, καθώς η σωστή τεκμηρίωση δεν είναι εγγυημένη σε άλλες περιπτώσεις λόγω της μεταβολής του ύψους.
- Η ταξινόμηση των αποτελεσμάτων του Bodyscan βασίζεται σε στατιστικές αναλύσεις και δεν αποτελεί υποκατάστατο της διάγνωσης ενός εξειδικευμένου ιατρού. Η διάγνωση είναι ευθύνη του ιατρού.

### 4.3 Ομάδες χρηστών

Οι ακόλουθες ομάδες-στόχοι με τα απαιτούμενα προσόντα μπορούν να εργαστούν στη συσκευή:

Ομάδα-στόχος	Προσόν
Ιατρός	Επαγγελματικά πιστοποιημένος ως ιατρός
Προσωπικό πρακτικής	Με εκπαίδευση, κατάρτιση και επαγγελματικά προσόντα που αποκτήθηκαν μέσω ολοκληρωμένης μαθητείας σε εξειδικευμένη ιατρική ειδικότητα
Τεχνικός συντήρησης/Νοσοκομείου	Τουλάχιστον 3 χρόνια επαγγελματικής εμπειρίας στον ιατρικό τεχνολογικό τομέα

Παρακάτω έχουμε κατατάξει τις ομάδες-στόχους. Οι ομάδες-στόχοι μπορούν να εργαστούν στη συσκευή ανάλογα με αυτήν την κατανομή:

Φάση ζωής	Ομάδα-στόχος		
	Ιατρός	Προσωπικό πρακτικής	Τεχνικός συντήρησης/Νοσοκομείου
Εγκατάσταση			X
Θέση σε λειτουργία			X
Λειτουργία	X	X	
Δυσλειτουργία			X
Συντήρηση			X
Αποσυναρμολόγηση			X
Απόρριψη			X

### 4.4 Περιβάλλον χρήσης

- Το προϊόν προορίζεται για χρήση σε επαγγελματικό ιατρικό περιβάλλον (π.χ. κλινική, νοσοκομείο) από τους χρήστες που περιγράφονται στο κεφάλαιο σχετικά με τις ομάδες χρηστών (4.3 Ομάδες χρηστών).
- Το προϊόν προορίζεται για χρήση και λειτουργία σε περιβάλλον ασθενών σύμφωνα με το πρότυπο EN 60601-1.
- Ανατρέξτε στο αντίστοιχο κεφάλαιο (4.10 Συνθήκες περιβάλλοντος) για τις απαιτήσεις σχετικά με το φυσικό και τεχνικό περιβάλλον χρήσης.
- Δεν υπάρχουν πρόσθετες απαιτήσεις για το κοινωνικό ή κλινικό περιβάλλον χρήσης.
- Το προϊόν δεν προορίζεται για χρήση από μη ειδικούς.
- Χρησιμοποιείτε μόνο μονόχρωμες, μη ανακλαστικές και κατά προτίμηση λείες επιφάνειες ως φόντο για τη φωτογραφική τεκμηρίωση (μονόχρωμο, σκούρο μπλε φόντο φωτογραφίας από τη FotoFinder, RAL 5022).
- Οι ασθενείς πρέπει να τοποθετούνται όσο το δυνατόν πιο κοντά στο φόντο. Για τις επόμενες λήψεις, η απόσταση από το φόντο πρέπει να είναι όσο το δυνατόν πιο ακριβής.
- Χρησιμοποιείτε τη συσκευή μόνο σε φωτεινούς, καλά φωτισμένους χώρους. Αποφύγετε την άμεση έκθεση στον ήλιο.
- Φωτογραφίστε μόνο άτομα με ύψος μεταξύ 130 εκ. και 200 εκ. Δεν υποστηρίζεται η πλήρης καταγραφή μεγαλύτερων και μικρότερων προσώπων (δεν ισχύει για την καταγραφή προσώπων με τη **βάση πορτρέτου**).

#### ΣΗΜΕΙΩΣΗ

Μπορείτε να χρησιμοποιήσετε τα ακόλουθα εξαρτήματα του συστήματος σε άμεση γειτνίαση και σε επαφή με τον ασθενή:

- medicam
  - Επιφάνεια τοποθέτησης
- 

### 4.5 Πληθυσμός ασθενών

Οι ασθενείς με ένα από τα ακόλουθα χαρακτηριστικά πρέπει να εξεταστούν με τα συστήματα:

- Άτομα με δερματικές αλλοιώσεις
- Ασθενείς με σύνδρομο πολλαπλών στίλων
- Ασθενείς με γενική φλεγμονώδη δερματική νόσο
- Ασθενείς με διαταραχές του τριχωτού της κεφαλής

Ο προβλεπόμενος πληθυσμός ασθενών περιλαμβάνει ασθενείς ανεξάρτητα από δημογραφικούς παράγοντες (π.χ. φύλο, επάγγελμα), φυσικούς παράγοντες (π.χ. βάρος, δύναμη) ή κοινωνικό, θρησκευτικό και πολιτισμικό υπόβαθρο. Είναι δυνατή η τεκμηρίωση διαφόρων τύπων δέρματος εντός του FotoFinder Universe.

## 4.6 Ενδείξεις και αντενδείξεις

Η συσκευή είναι σχεδιασμένη για κλινικές εικόνες όπως αναφέρεται στο κεφάλαιο *Ομάδα-στόχος ασθενών*. Για έναν αναλυτικό κατάλογο των κωδικών ICD, στείλτε email στη διεύθυνση [info@fotofinder.de](mailto:info@fotofinder.de).

Τα ακόλουθα μέρη του σώματος είναι κατάλληλα για εξέταση με το δερματοσκόπιο FotoFinder:

- Άθικτη επιφάνεια δέρματος σε όλο το σώμα
- Τριχωτό της κεφαλής
- Νύχια

Η συσκευή δεν έχει σχεδιαστεί για τη λήψη εικόνων από βλεννογόνους, μάτια και φυσικά ή τεχνητά στόμια του σώματος. Η συσκευή δεν είναι σχεδιασμένη για τη λήψη εικόνων τραυματισμένου δέρματος. Η συσκευή δεν χρησιμοποιείται για διαγνωστικούς σκοπούς. Η διάγνωση είναι ευθύνη του εξειδικευμένου ιατρικού προσωπικού!

Η ολική χαρτογράφηση του σώματος εφαρμόζεται μόνο σε άτομα με ύψος 130-200 εκ. Η ανάλυση με το Bodyscan επιτρέπεται μόνο σε ασθενείς ηλικίας 18-100 ετών.

## 4.7 Ακατάλληλη χρήση

- Απαγορεύεται οποιαδήποτε χρήση του εξοπλισμού που διαφέρει από το κεφάλαιο *Προβλεπόμενη χρήση* (4.2 Προβλεπόμενη χρήση) και από τις οδηγίες λειτουργίας!
- Ο κατασκευαστής δεν ευθύνεται για τυχόν ζημιές που προκύπτουν σε αυτό το πλαίσιο. Ο κίνδυνος βαρύνει αποκλειστικά τον χρήστη/χειριστή.
- Απαγορεύεται η τροποποίηση του εξοπλισμού με οποιονδήποτε τρόπο.
- Απαγορεύεται η παράκαμψη των χαρακτηριστικών ασφαλείας κατά τη λειτουργία της συσκευής.

## 4.8 Προβλέψιμη κακή χρήση

Τα ακόλουθα σημεία περιγράφουν την προβλεπόμενη κακή χρήση της συσκευής:

- Λανθασμένη ρύθμιση
- Μη συμμόρφωση με τα λειτουργικά δεδομένα
- Μη συμμόρφωση με τα διαστήματα συντήρησης
- Λειτουργία χωρίς ή με κατεστραμμένα εξαρτήματα που εξυπηρετούν την ασφάλεια ατόμων ή της συσκευής

### 4.9 Υπολειπόμενοι κίνδυνοι

#### **▲ ΠΡΟΕΙΔΟΠΟΙΗΣΗ**

Παρά τη συμμόρφωση με όλους τους κανονισμούς και την εφαρμογή μέτρων ελαχιστοποίησης των κινδύνων, δεν είναι δυνατόν να αποκλειστούν πλήρως όλοι οι κίνδυνοι. Οι υπολειπόμενοι κίνδυνοι που υπάρχουν σε σχέση με τη χρήση του προϊόντος παρατίθενται παρακάτω.

- Η ακατάλληλη λειτουργία από μη εκπαιδευμένο προσωπικό και η μη συμμόρφωση με τις καθορισμένες οδηγίες ασφαλείας και προειδοποίησης μπορεί να οδηγήσει σε βλάβη του ασθενούς ή του χειριστή.
- Σε περίπτωση ακατάλληλου χειρισμού ή ζημιάς στη συσκευή, υπάρχει κίνδυνος τραυματισμού από ηλεκτροπληξία. Μπορεί να προκληθεί σοβαρός τραυματισμός ή θάνατος.
- Η συσκευή μπορεί να εκπέμπει ηλεκτρομαγνητική ακτινοβολία, η οποία μπορεί να επηρεάσει ή να παρεμβάλει σε άλλες συσκευές.
- Η συσκευή μπορεί να επηρεαστεί από εκπομπές ηλεκτρομαγνητικής ακτινοβολίας από άλλες ηλεκτρικές συσκευές ή από ηλεκτροστατικές εκκενώσεις, με αποτέλεσμα τη διακοπή της ζωντανής εικόνας ή τη βλάβη της συσκευής.
- Παρά τα χρησιμοποιούμενα υλικά που έχουν ελεγχθεί για συμβατότητα με το σώμα, σε σπάνιες περιπτώσεις μπορεί να προκληθεί ερεθισμός του δέρματος κατά την επαφή.
- Αν η μονάδα δεν καθαρίζεται ή δεν απολυμαίνεται επαρκώς μετά από κάθε ασθενή, θα μπορούσε να οδηγήσει σε λοιμώξεις λόγω κακής υγιεινής.
- Οποιαδήποτε εξαρτήματα που δεν προορίζονται για το προϊόν ή για την τροποποίηση του συστήματος, μπορεί να οδηγήσουν σε δυσλειτουργία της συσκευής ή στην αδυναμία χρήσης της σύμφωνα με την προβλεπόμενη χρήση της.
- Κατά τη διάρκεια παρατεταμένης λειτουργίας, η επιφάνεια της συσκευής μπορεί να θερμανθεί.
- Η συντήρηση ή οι επισκευές που δεν πραγματοποιούνται εγκαίρως ή δεν εκτελούνται σωστά μπορεί να θέσουν σε κίνδυνο την ασφάλεια της λειτουργίας.
- Σε περίπτωση ακατάλληλης μεταφοράς που δεν συμμορφώνεται με τις οδηγίες, η συσκευή ενδέχεται να ανατραπεί ή να συγκρουστεί με άλλα αντικείμενα/άτομα και να προκαλέσει τραυματισμό του ατόμου ή του χειριστή ή να προκαλέσει ζημιές στον εξοπλισμό και στην περιουσία.
- Τα κινούμενα μέρη του συστήματος (π.χ. οθόνη, σύστημα τοποθέτησης φωτογραφικής μηχανής, ράγα φωτογραφικής μηχανής και ιμάντας μετάδοσης κίνησης) μπορούν να προκαλέσουν τραυματισμούς.
- Αποφύγετε να κοιτάτε απευθείας στη δέσμη λέιζερ καθώς μπορεί να επηρεάσει προσωρινά την όραση.
- Για άτομα με επιληψία ή άλλες διαταραχές των ματιών και των νεύρων που είναι ευαίσθητες στο φως, το φλας της φωτογραφικής μηχανής θα μπορούσε να προκαλέσει επιληπτικές κρίσεις.
- Η κάλυψη της μονάδας φλας PoIFlash XE με εύφλεκτα υλικά μπορεί να προκαλέσει υπερθέρμανση της μονάδας και ενδέχεται να προκαλέσει πυρκαγιά.

#### 4.10 Συνθήκες περιβάλλοντος

- Χρησιμοποιείτε τη συσκευή μόνο σε εσωτερικούς χώρους. Το σύστημα δεν πρέπει να εκτίθεται σε υγρασία.
- Βεβαιωθείτε ότι υπάρχει επαρκής παροχή αέρα ώστε να μην υπάρχει συσσώρευση θερμότητας στις συσκευές. Αν οι υπολογιστές είναι συνδεδεμένοι, π.χ., ένας **Αθόρυβος ιατρικός διακομιστής**, οι περσίδες εξαερισμού δεν πρέπει να σφραγίζονται ή να καλύπτονται.
- Μην τοποθετείτε τις συσκευές κοντά σε πηγές θερμότητας, π.χ. θερμαντικά σώματα, ή σε μέρη όπου εκτίθενται σε άμεσο ηλιακό φως, ασυνήθιστα υψηλά επίπεδα σκόνης, μηχανικές δονήσεις ή κρούσεις.
- Μην τοποθετείτε το σύστημα κοντά σε άλλες συσκευές που παράγουν ισχυρό μαγνητικό πεδίο, π.χ. μετατροπείς ισχύος ή γραμμές υψηλής τάσης.
- Χρησιμοποιείτε τη συσκευή μόνο σε φωτεινούς, καλά φωτισμένους χώρους.

#### 4.11 Φωτογραφική μηχανή Canon SLR

- Μην αποσυναρμολογείτε τη φωτογραφική μηχανή.
- Μην στρίβετε το καλώδιο της φωτογραφικής μηχανής και αποφύγετε να το πατάτε ή να το καταπονείτε με οποιονδήποτε τρόπο.
- Μην χύνετε υγρά πάνω ή μέσα στη φωτογραφική μηχανή.
- Μην αγγίζετε τον φακό της φωτογραφικής μηχανής.
- Αν έχετε αφαιρέσει τους φακούς, μην τους ακουμπάτε πάνω στον γυάλινο φακό, καθώς μπορεί να γρατσουνιστεί.
- Πριν από τον καθαρισμό, αποσυνδέστε ολόκληρο το σύστημα από την παροχή ρεύματος.
- Αν η φωτογραφική μηχανή κάνει κάποιον ασυνήθιστο θόρυβο, εκπέμπει καπνό ή ασυνήθιστη οσμή, αποσυνδέστε αμέσως ολόκληρο το σύστημα από την παροχή ρεύματος και επικοινωνήστε με τη FotoFinder Systems.

### 4.12 Καθήκοντα χειριστή

- Οι οδηγίες χρήσης αποτελούν αναπόσπαστο μέρος της συσκευής.
- Οι οδηγίες λειτουργίας πρέπει να φυλάσσονται μαζί με τη συσκευή και να είναι διαθέσιμες ανά πάσα στιγμή στον τόπο χρήσης.
- Ο χειριστής πρέπει να διασφαλίσει ότι οι οδηγίες λειτουργίας έχουν διαβαστεί και κατανοηθεί από όλους όσους εργάζονται πάνω και με τη συσκευή. Μόνο εκπαιδευμένο προσωπικό που είναι εξοικειωμένο με τα βασικά πρότυπα ασφάλειας στην εργασία και έχει λάβει οδηγίες σχετικά με τη χρήση της συσκευής μπορεί να αναλάβει τη λειτουργία της.
- Ο κατασκευαστής δεν ευθύνεται για ζημιές που προκλήθηκαν από τη μη τήρηση των οδηγιών χρήσης του προϊόντος.
- Κατά την εσωτερική παραγωγή, πραγματοποιείται τελικός έλεγχος παραγωγής σε ολόκληρο το σύστημα ή, κατά περίπτωση, στα εξαρτήματα σύμφωνα με το πρότυπο EN 62353. Όταν η θέση σε λειτουργία πραγματοποιείται από έναν εκπρόσωπο της FotoFinder, ο χειριστής καλείται να ελέγξει και να επιβεβαιώσει τις τιμές της εσωτερικής επιθεώρησης. Εναλλακτικά, ο χειριστής είναι ελεύθερος να αναθέσει την επανάληψη της επιθεώρησης σε ανεξάρτητο φορέα.
- Πριν από τη θέση σε λειτουργία της συσκευής και μετά από εργασίες επισκευής ή κατασκευαστικές αλλαγές, η συσκευή πρέπει να ελέγχεται από ειδικό/τεχνικό, προκειμένου να διασφαλιστεί ότι συμμορφώνεται με το πρότυπο EN 62353.
- Η συσκευή πρέπει να λειτουργεί με τρόπο που να είναι ασφαλής για την προβλεπόμενη χρήση της και τις αναμενόμενες καταπονήσεις.
- Μη ιατρικές ηλεκτρικές συσκευές (π.χ. υπάρχων εξοπλισμός υπολογιστή) όπως ορίζονται από το πρότυπο EN 60601-1 δεν πρέπει να χρησιμοποιούνται ή να λειτουργούν εντός του περιβάλλοντος του ασθενούς σε απόσταση 1,5 μ. Αν ο χειριστής δεν τηρήσει αυτόν τον κανόνα, είναι υπεύθυνος να ελέγξει πριν από τη θέση σε λειτουργία ότι δεν υπερβαίνονται οι οριακές τιμές του ρεύματος διαρροής σύμφωνα με το πρότυπο EN 60601-1.
- Πρέπει να πληρούνται οι απαιτήσεις του κεφαλαίου *Πληροφορίες συντήρησης* (8 Συντήρηση).



## 4.13 Ηλεκτρική ασφάλεια

### ▲ ΠΡΟΕΙΔΟΠΟΙΗΣΗ

- Μπορεί να προκληθεί ηλεκτροπληξία αν το σύστημα και όλες οι εξωτερικές συσκευές που είναι συνδεδεμένες δεν είναι σωστά γειωμένες.
- Μην αφαιρείτε το περίβλημα της συσκευής: υπάρχει επικίνδυνο ρεύμα στο εσωτερικό της. Το περίβλημα πρέπει να τοποθετηθεί σωστά. Όλες οι επισκευές και αντικαταστάσεις πρέπει να γίνονται από εξουσιοδοτημένο αντιπρόσωπο της FotoFinder.
- Ελέγξτε το περίβλημα και τα καλώδια πριν από τη χρήση. Μη χρησιμοποιείτε τη συσκευή και αποσυνδέστε την εντελώς από την τροφοδοσία ρεύματος, αν το περίβλημα είναι ραγισμένο, σπασμένο ή σπασμένο, ή αν το περίβλημα ή τα καλώδια είναι κατεστραμμένα.
- Αποσυνδέετε πάντα το σύστημα από την παροχή ρεύματος πριν από τον καθαρισμό.
- Αποφύγετε τοποθεσίες όπου είναι πιθανό να είναι δύσκολη η αποσύνδεση της μονάδας από την παροχή ρεύματος.
- Το σύστημα πρέπει να συνδέεται μόνο σε πρίζα με σωστή γείωση, για να αποφευχθεί ο κίνδυνος ηλεκτροπληξίας.

### 4.13.1 Εξισορρόπηση δυναμικού

Ο εξοπλισμός πρέπει να συνδέεται στο δίκτυο εξισορρόπησης δυναμικού με φως με γωνιακές πρίζες (5.1.1 Φως εξισορρόπησης δυναμικού).

Ο πρόσθετος εξοπλισμός που συνδέεται με ιατρικό ηλεκτρικό εξοπλισμό πρέπει να συμμορφώνεται με τα αντίστοιχα πρότυπα IEC ή ISO (π.χ. IEC, DIN EN 62368-1 Εξοπλισμός τεχνολογίας ήχου/βίντεο, πληροφοριών και επικοινωνιών, IEC 60601-1/EN 60601-1 για ιατροτεχνολογικά προϊόντα). Επιπλέον, όλα τα εξαρτήματα του προϊόντος πρέπει να συμμορφώνονται με τις απαιτήσεις για τα ιατρικά ηλεκτρικά συστήματα σύμφωνα με τα πρότυπα IEC 60601-1-2/EN 60601-1-2. Οποιοσδήποτε επιπλέον εξοπλισμός που συνδέεται με οποιαδήποτε είσοδο ή έξοδο του ιατρικού ηλεκτρικού εξοπλισμού πρέπει να συμμορφώνεται με τα πρότυπα IEC 60601-1-2/EN 60601-1-2.

### ΠΡΟΣΟΧΗ

- Το σύστημα έχει σχεδιαστεί για 115 VAC ή 230 VAC. Πριν συνδέσετε το καλώδιο τροφοδοσίας, βεβαιωθείτε ότι ο διακόπτης τροφοδοσίας είναι ρυθμισμένος στην τάση εισόδου που χρησιμοποιείται συνήθως στη χώρα σας.
- Οι πρόσθετες πρίζες της συσκευής είναι σχεδιασμένες για τάση 230 VAC και μέγιστο φορτίο 350 Watt. Χρησιμοποιείτε αυτές τις πρίζες ρεύματος μόνο για συσκευές που αποτελούν μέρος του συστήματος. Μην συνδέετε επιπλέον πολύπριζα και καλώδια προέκτασης.
- Μην συνδέετε στις πρόσθετες πρίζες του συστήματος συσκευές που δεν αναφέρονται σε αυτό το εγχειρίδιο και δεν έχουν εγκριθεί από τον κατασκευαστή.

### 4.13.2 ESD

Η ηλεκτροστατική εκκένωση (ESD), κοινώς γνωστή ως στατικός ηλεκτρισμός, είναι ένα φυσικό φαινόμενο. Η ηλεκτροστατική εκκένωση (ESD) εμφανίζεται συχνότερα σε συνθήκες χαμηλής υγρασίας, η οποία μπορεί να προκληθεί από τη θέρμανση ή τον κλιματισμό. Κάτω από αυτές τις συνθήκες, συσσωρεύονται φυσικά ηλεκτρικά φορτία στα άτομα, δημιουργώντας στατικό ηλεκτρισμό. Η ηλεκτροστατική εκκένωση (ESD) συμβαίνει όταν ένα άτομο με συσσωρευμένη ηλεκτρική ενέργεια έρχεται σε επαφή με αγώγιμα αντικείμενα όπως μεταλλικά πόμολα πορτών, αρχειοθήκες, εξοπλισμό υπολογιστών, ακόμη και άλλα άτομα. Ο στατικός ηλεκτρισμός ή ESD είναι μια εκφόρτιση της ηλεκτρικής ενέργειας που συσσωρεύεται από ένα φορτισμένο άτομο σε ένα λιγότερο ή μη φορτισμένο άτομο ή αντικείμενο.

#### ΠΡΟΣΟΧΗ

**Η ηλεκτροστατική εκκένωση ενός χρήστη ή ασθενούς στη συσκευή FotoFinder μπορεί να προκαλέσει βλάβη στο σύστημα ή στη φωτογραφική μηχανή.**

---

### 4.13.3 EMI

Παρόλο που αυτό το σύστημα έχει κατασκευαστεί σύμφωνα με τις υπάρχουσες απαιτήσεις EMI (Ηλεκτρομαγνητικής Παρεμβολής), ένα ηλεκτρομαγνητικό πεδίο μπορεί να προκαλέσει στιγμιαία διαταραχή της ζωντανής εικόνας της φωτογραφικής μηχανής. Αν αυτό συμβαίνει συχνά, η FotoFinder Systems συνιστά να ελέγξετε το περιβάλλον στο οποίο χρησιμοποιείται το σύστημα, προκειμένου να εντοπίσετε πιθανές πηγές παρεμβολών. Ενδέχεται να προέρχονται από άλλες ηλεκτρικές συσκευές που χρησιμοποιούνται στον ίδιο ή σε κοντινό χώρο. Ακόμη και συσκευές επικοινωνίας όπως τα κινητά τηλέφωνα και οι βομβητές μπορούν να προκαλέσουν τέτοιες εκπομπές. Η ύπαρξη ραδιοφώνων, τηλεοράσεων ή εξοπλισμού μετάδοσης μικροκυμάτων σε κοντινή απόσταση μπορεί επίσης να προκαλέσει παρεμβολές.

#### ΠΡΟΣΟΧΗ

**Σε περίπτωση που μια EMI προκαλεί διαταραχή, ενδέχεται να είναι απαραίτητη η μετακίνηση αυτού του συστήματος.**

---

#### 4.13.4 ΗΜΣ

Οι δοκιμές για την ηλεκτρομαγνητική συμβατότητα (ΗΜΣ) αυτού του συστήματος έχουν πραγματοποιηθεί σύμφωνα με το διεθνές πρότυπο για την EMC με ιατροτεχνολογικά προϊόντα (IEC 60601-1-2:2014+A1:2020). Το πρότυπο IEC συμμορφώνεται με το ευρωπαϊκό πρότυπο (EN 60601-1-2:2015+A1:2021).

Ευρωπαϊκή έκδοση	Περιβάλλον επαγγελματικών ιατρικών εγκαταστάσεων	Απόκλιση από τα βασικά πρότυπα ΗΜΣ ή EN 60601-1-2
EN 55011:2016 + A1:2017 +A11:2020 +A2:2021	Ομάδα 1 Κατηγορία A	Ναι <input type="checkbox"/> Όχι <input checked="" type="checkbox"/>
EN IEC 61000-3-2:2019	Κατηγορία A	Ναι <input type="checkbox"/> Όχι <input checked="" type="checkbox"/>
EN 61000-3-3:2013 +A1:2019	---	Ναι <input type="checkbox"/> Όχι <input checked="" type="checkbox"/>
EN 61000-4-2:2009	± 8 kV επαφή ± 2 kV, ±4kV, ±8 kV, ±15 kV αέρας	Ναι <input type="checkbox"/> Όχι <input checked="" type="checkbox"/>
EN IEC 61000-4-3:2020	3 V/m 80 MHz - 2,7 GHz 80 % AT σε 1 kHz	Ναι <input type="checkbox"/> Όχι <input checked="" type="checkbox"/>
EN 61000-4-3:2020	Σύμφωνα με τον Πίνακα 9 της παραγράφου 8.10 του EN 60601-1-2:2015+A1:2021	Ναι <input type="checkbox"/> Όχι <input checked="" type="checkbox"/>
EN 61000-4-4:2012	Θύρα AC: ± 2 kV (100 kHz) SIP/SOP: ± 1 kV (100 kHz)	Ναι <input type="checkbox"/> Όχι <input checked="" type="checkbox"/>
EN 61000-4-5:2014 +A1:2017	AC γραμμή προς γραμμή ± 0,5 kV, ± 1 kV Γραμμή AC προς γείωση: ± 0,5 kV, ± 1 kV, ± 2 kV	Ναι <input type="checkbox"/> Όχι <input checked="" type="checkbox"/>
EN 61000-4-6:2014	3 V 0,15 MHz – 80 MHz (6 V σε ζώνες συχνοτήτων ISM) 80 % AM σε 1 kHz	Ναι <input type="checkbox"/> Όχι <input checked="" type="checkbox"/>
EN 61000-4-8:2010	30 A/m 50 Hz ή 60 Hz	Ναι <input type="checkbox"/> Όχι <input checked="" type="checkbox"/>
EN IEC 61000-4-11:2020 +AC:2020	0 % U <sub>T</sub> 1/2 περίοδος στις 0°, 45°, 90°, 135°, 180°, 225°, 270°, 315°	Ναι <input type="checkbox"/> Όχι <input checked="" type="checkbox"/>

Πρόσθετες πληροφορίες:

Συμμόρφωση με κάθε πρότυπο ή δοκιμή ΕΚΠΟΜΠΩΝ και ΑΤΡΩΣΙΑΣ που καθορίζεται από το παρόν συμπληρωματικό πρότυπο, π.χ. κατηγορία και ομάδα ΕΚΠΟΜΠΩΝ και επίπεδο δοκιμής ΑΤΡΩΣΙΑΣ.

Αυτή η συσκευή δεν έχει βασικά χαρακτηριστικά απόδοσης σύμφωνα με το πρότυπο EN 60601-1:2013+A1:2020. Επομένως, δεν μπορεί να προκληθεί καμία φθορά ή βλάβη των λειτουργιών αυτών από ηλεκτρομαγνητικές παρεμβολές.

## 4.13.5 Οδηγίες και πληροφορίες του κατασκευαστή σχετικά με την ηλεκτρομαγνητική ακτινοβολία

Αυτή η συσκευή προορίζεται για χρήση στο ηλεκτρομαγνητικό περιβάλλον που περιγράφεται παρακάτω. Ο χρήστης αυτής της συσκευής θα πρέπει να διασφαλίσει ότι χρησιμοποιείται σε τέτοιο περιβάλλον.

Δοκιμή ακτινοβολίας	Συμμόρφωση	Ηλεκτρομαγνητικό περιβάλλον - Οδηγία
Εκπομπή ραδιοσυχνοτήτων CISPR 11	Ομάδα 1	Η συσκευή FotoFinder δεν είναι πιθανό να προκαλέσει παρεμβολές σε άλλες ηλεκτρονικές συσκευές που βρίσκονται σε κοντινή απόσταση.
Εκπομπή ραδιοσυχνοτήτων CISPR 11	Κατηγορία A	Η συσκευή FotoFinder είναι εγκεκριμένη για χρήση σε επαγγελματικές ιατρικές εγκαταστάσεις, όπως νοσοκομεία και ιατρεία. Για οικιακή χρήση (που απαιτεί CISPR11 Κατηγορία B), η συσκευή ενδέχεται να μην παρέχει επαρκή προστασία από ραδιοπαρεμβολές.
Αρμονική παραμόρφωση IEC 61000-3-2	Κατηγορία A	
Διακυμάνσεις παρεμβολών IEC 61000-3-3	Συμμόρφωση	

### ΠΡΟΣΟΧΗ

Η χρήση αυτής της συσκευής σε κοντινή απόσταση με άλλο εξοπλισμό ή σε συνδυασμό με άλλο εξοπλισμό που είναι στοιβαγμένος πρέπει να αποφεύγεται, καθώς αυτό μπορεί να προκαλέσει δυσλειτουργία. Αν εξακολουθεί να είναι απαραίτητη η χρήση του με τον τρόπο που περιγράφεται παραπάνω, θα πρέπει πρώτα να ελέγξετε τη συσκευή και τον υπόλοιπο εξοπλισμό για να βεβαιωθείτε ότι λειτουργούν σωστά.

## 4.13.6 Καλώδια, μετασχηματιστές και εξαρτήματα που έχουν υποβληθεί σε δοκιμές ΗΜΣ

Τα καλώδια που χρησιμοποιούνται με αυτήν τη συσκευή ενδέχεται να επηρεάσουν την ακτινοβολία της. Χρησιμοποιείτε μόνο τους τύπους καλωδίων και τα μήκη που αναφέρονται στον παρακάτω πίνακα.

### ⚠ ΠΡΟΣΟΧΗ

Κατά τη σύνδεση άλλων εξαρτημάτων που παρέχονται από τον πελάτη στο σύστημα, είναι ευθύνη του χρήστη να διασφαλίσει την ηλεκτρομαγνητική συμβατότητα του συστήματος. Χρησιμοποιείτε μόνο συσκευές που συμμορφώνονται με τα πρότυπα CISPR 11 ή CISPR 22, Κατηγορίας B.

### ⚠ ΠΡΟΕΙΔΟΠΟΙΗΣΗ

**Η χρήση καλωδίων, προσαρμογών ή περιφερειακών συσκευών διαφορετικών από αυτά που προδιαγράφονται μπορεί να οδηγήσει σε αυξημένες εκπομπές ή μειωμένη συμβατότητα της συσκευής FotoFinder.**

FotoFinder bodystudio ATBM master

Καλώδιο	Τύπος	Μήκος
HDMI	Απομονωμένο	2 μ.
LAN (RJ45)	Απομονωμένο	0,5 μ.
USB	Απομονωμένο	< 2,4 μ.
Καλώδιο ισχύς εισόδου	V-Lock	< 3 μ.

#### 4.13.7 Συνιστώμενη ελάχιστη απόσταση μεταξύ φορητών και κινητών συσκευών επικοινωνίας ραδιοσυχνοτήτων και της συσκευής FotoFinder

Αυτό το προϊόν προορίζεται για χρήση σε ηλεκτρομαγνητικό περιβάλλον όπου οι εκπεμπόμενες διαταραχές ραδιοσυχνοτήτων είναι ελεγχόμενες. Ο χρήστης αυτής της συσκευής μπορεί να συμβάλει στην αποφυγή ηλεκτρομαγνητικών παρεμβολών διατηρώντας μια ελάχιστη απόσταση μεταξύ φορητών και κινητών συσκευών ραδιοσυχνοτήτων (πομπούς) και αυτής της συσκευής, όπως συνιστάται παρακάτω, ανάλογα με τη μέγιστη ισχύ εξόδου της συσκευής.

Μέγιστη ονομαστική ισχύς πομπών	Ελάχιστη απόσταση σύμφωνα με τη συχνότητα του πομπού [μ.]		
	150 kHz με 80 MHz	80 MHz με 800 MHz	800 MHz με 2,5 GHz
	$d = \left[ \frac{3,5}{V_1} \right] \sqrt{P}$	$d = \left[ \frac{3,5}{E_1} \right] \sqrt{P}$	$d = \left[ \frac{7}{E_1} \right] \sqrt{P}$
	$V_1 = 0,01 \text{ Veff}$	$E_1 = 3 \text{ V/m}$	$E_1 = 3 \text{ V/m}$
0,01	35,00	0,11	0,23
0,1	110,68	0,36	0,73
1	350,00	1,16	2,33
10	1106,80	3,68	7,37
100	3500,00	11,66	23,33

Για πομπούς με μέγιστη ονομαστική ισχύ διαφορετική από την αναφερόμενη παραπάνω, η συνιστώμενη απόσταση («d») σε μέτρα (μ.) μπορεί να υπολογιστεί χρησιμοποιώντας τον ίδιο τύπο όπως για τους πομπούς, όπου «p» είναι η μέγιστη ονομαστική ισχύς σε βατ (W) σύμφωνα με τις προδιαγραφές του κατασκευαστή.

ΣΗΜΕΙΩΣΗ 1: Τα 80 MHz και 800 MHz αντιστοιχούν στις αποστάσεις για συσκευές υψηλότερου εύρους συχνοτήτων.

ΣΗΜΕΙΩΣΗ 2: Αυτές οι κατευθυντήριες γραμμές δεν μπορούν να εφαρμοστούν σε όλες τις περιστάσεις. Η ηλεκτρομαγνητική μετάδοση επηρεάζεται από την απορρόφηση και την ανάκλαση από δομές, αντικείμενα και άτομα.

#### ΠΡΟΣΟΧΗ

Οι φορητές συσκευές ραδιοεπικοινωνίας (ραδιοφωνικές συσκευές, συμπεριλαμβανομένων των εξαρτημάτων τους, όπως καλώδια κεραιών και εξωτερικές κεραίες) δεν πρέπει να χρησιμοποιούνται σε απόσταση μικρότερη των 30 εκ. (ή 12 ιντσών) από τα μέρη και τα καλώδια του εξοπλισμού ME που καθορίζονται από τον κατασκευαστή. Η μη τήρηση αυτής της προειδοποίησης ενδέχεται να μειώσει τις επιδόσεις της συσκευής.

### 4.14 Μετακίνηση της συνδεδεμένης συσκευής

#### **⚠ ΠΡΟΕΙΔΟΠΟΙΗΣΗ**

Το σύστημα δεν πρέπει να ωθείται προς τα πλάγια. Διαφορετικά, μπορεί να ανατραπεί. Δώστε ιδιαίτερη προσοχή σε αυτό όταν περνάτε μικρότερα κατώφλια. Σπρώξτε τη συσκευή προς τα εμπρός μόνο χρησιμοποιώντας τη λαβή στα άκρα του συρταριού. Βεβαιωθείτε ότι τα φρένα των τροχών είναι απενεργοποιημένα κατά τη διάρκεια της διαδικασίας.

#### **⚠ ΠΡΟΕΙΔΟΠΟΙΗΣΗ**

Μην ανεβαίνετε σε καμία περίπτωση πάνω στον υπολογιστή ή στη βάση του υπολογιστή. Η κατασκευή θα μπορούσε διαφορετικά να σπάσει.

#### **⚠ ΚΙΝΔΥΝΟΣ**

**Πριν από τη μετακίνηση ή μεταφορά της συναρμολογημένης συσκευής, το PolFlash XE μαζί με τη φωτογραφική μηχανή πρέπει να αφαιρεθεί από τον ολισθητήρα της φωτογραφικής μηχανής.** Στο περίβλημα υπάρχουν εξαρτήματα υπό τάση. Αν το περίβλημα είναι κατεστραμμένο, υπάρχει κίνδυνος ηλεκτροπληξίας για τον χρήστη!

Πριν αφαιρέσετε το PolFlash XE από τη συσκευή:

1. Αποσυνδέστε ολόκληρο το σύστημα από την παροχή ρεύματος.
2. Περιμένετε τουλάχιστον 10 λεπτά.

**Η αφαίρεση του PolFlash XE μπορεί να πραγματοποιηθεί μόνο από εκπαιδευμένο τεχνικό.**

---

## 5 Εγκατάσταση

### **⚠ ΚΙΝΔΥΝΟΣ**

**Συσκευή κατηγορίας προστασίας I Κίνδυνος τραυματισμού από ηλεκτροπληξία.**  
Συνδέστε τη συσκευή μόνο σε σωστά γειωμένη πρίζα.

### **⚠ ΚΙΝΔΥΝΟΣ**

**Κίνδυνος ηλεκτροπληξίας λόγω υψηλής τάσης!**

**Η επαφή με έναν αγωγό υπό τάση μπορεί να προκαλέσει σοβαρό τραυματισμό ή θάνατο.**

Οι εργασίες στα ηλεκτρικά συστήματα επιτρέπεται να εκτελούνται μόνο από εξουσιοδοτημένους ηλεκτρολόγους.

Αποσυνδέστε την παροχή ρεύματος και εξασφαλίστε ότι δεν θα επανασυνδεθεί πριν ξεκινήσετε οποιαδήποτε εργασία.

**Μην επιχειρήσετε να ανοίξετε οποιαδήποτε ηλεκτρικά εξαρτήματα του εξοπλισμού.**

### **⚠ ΠΡΟΕΙΔΟΠΟΙΗΣΗ**

Τα μεμονωμένα εξαρτήματα του συστήματος δεν πρέπει να συνδέονται απευθείας σε πρίζα. Η σύνδεση πρέπει να γίνεται μόνο με τη χρήση του τροφοδοτικού της συσκευής και του μετασχηματιστή απομόνωσης.

Διαφορετικά, υπάρχει κίνδυνος ηλεκτροπληξίας.

### **⚠ ΠΡΟΣΟΧΗ**

**Κίνδυνος τραυματισμού από παραπάτημα στο καλώδιο τροφοδοσίας ή στο καλώδιο δικτύου!**

**Τα καλώδια μπορεί να δημιουργήσουν κίνδυνο πτώσης αν δεν είναι καλά οργανωμένα. Αυτό μπορεί να οδηγήσει σε τραυματισμό που προκαλείται από πτώση.**

Τοποθετήστε πάντα τα καλώδια τροφοδοσίας μακριά από διαδρόμους.

### **⚠ ΠΡΟΣΟΧΗ**

**Αφήστε πάντα περιθώριο στο καλώδιο τροφοδοσίας για να αποφύγετε την ακούσια αποσύνδεση από την πρίζα.**

### **⚠ ΠΡΟΣΟΧΗ**

Χρησιμοποιείτε μόνο καλώδια τροφοδοσίας με μηχανισμό ασφάλισης V-Lock. Με αυτόν τον τρόπο μπορεί να αποφευχθεί οποιαδήποτε ακούσια διακοπή της παροχής ρεύματος.

### **⚠ ΠΡΟΣΟΧΗ**

Το φινιρίσμα πρέπει να είναι εύκολα προσβάσιμο σε περίπτωση έκτακτης ανάγκης. Ρυθμίστε τη συσκευή σας έτσι ώστε να έχετε άμεση πρόσβαση στο φινιρίσμα.

### **ΠΡΟΣΟΧΗ**

Η λανθασμένη τάση τροφοδοσίας ρεύματος μπορεί να προκαλέσει βλάβη στη συσκευή. Χρησιμοποιείτε μόνο το αρχικό καλώδιο τροφοδοσίας συνδεδεμένο στον μετασχηματιστή απομόνωσης για την παροχή ρεύματος.

### ΠΡΟΣΟΧΗ

#### **Ζημιά στο σύστημα τοποθέτησης της φωτογραφικής μηχανής που προκλήθηκε από αντικείμενα ή από το άγγιγμα**

Βεβαιωθείτε ότι ο μηχανισμός κίνησης της φωτογραφικής μηχανής και η αλυσίδα παραμένουν απαλλαγμένα από εμπόδια ανά πάσα στιγμή.

Βεβαιωθείτε ότι η αλυσίδα μπορεί να κινείται ελεύθερα. Για αυτόν τον σκοπό, όλα τα καλώδια της φωτογραφικής μηχανής πρέπει να στερεωθούν με δεματικά καλωδίων.

Μην τοποθετείτε τίποτα κάτω από ή ακριβώς μπροστά από τον πύργο που θα μπορούσε να παρεμποδίσει τη λειτουργία της φωτογραφικής μηχανής.

Μην αγγίζετε ποτέ την αλυσίδα και μην πιάνετε τον ιμάντα. Αυτό ισχύει ιδιαίτερα όταν η φωτογραφική μηχανή κινείται προς τα πάνω ή προς τα κάτω στη ράγα.

Διατηρείτε πάντα ασφαλή απόσταση 30 εκ. (12 ίντσες) από τα κινούμενα μέρη του συστήματος τοποθέτησης της φωτογραφικής μηχανής (αλυσίδα κίνησης, φορείο τοποθέτησης).

---

### ΠΡΟΣΟΧΗ

Πριν από τη θέση σε λειτουργία, βεβαιωθείτε ότι ο μηχανισμός ασφάλισης των τροχών (φρένα) λειτουργεί. Όταν φτάσετε στην επιθυμητή θέση και όταν σταματάτε κατά τη μεταφορά, πρέπει να ενεργοποιούνται όλα τα φρένα του τρόλεϊ της συσκευής.

---

### ΣΗΜΕΙΩΣΗ

#### **Μη συνδέετε καμία επιπλέον συσκευή στο σύστημά σας!**

Συμβουλευτείτε τον κατασκευαστή αν θέλετε να συνδέσετε επιπλέον συσκευές.

---



## 5.1 Συνδέσεις στο καρότσι συστήματος

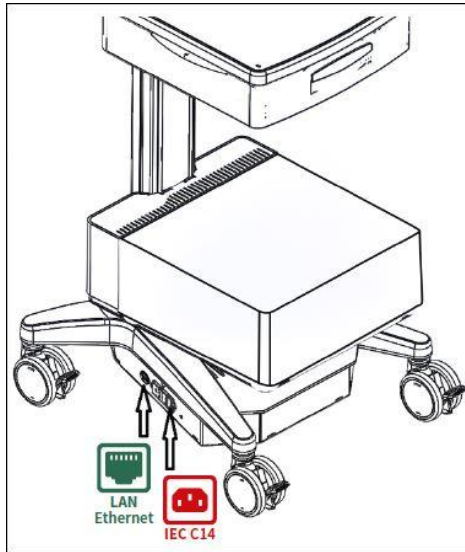

Εικ. 2: Συνδέσεις στο καρότσι

### 5.1.1 Φις εξισορρόπησης δυναμικού



Πριν θέσετε σε λειτουργία τη συσκευή και συνδέσετε το φις τροφοδοσίας, συνδέστε πρώτα το καλώδιο εξισορρόπησης δυναμικού που είναι συνδεδεμένο μέσω της κύριας ράγας εξισορρόπησης δυναμικού στην καθορισμένη υποδοχή για εξισορρόπηση δυναμικού (POAG) (4.13.1 Εξισορρόπηση δυναμικού).

Οι απαιτήσεις για ιατρικό ηλεκτρικό εξοπλισμό με σύνδεσμο για εξισορρόπηση δυναμικού περιγράφονται στο πρότυπο EN 60601-1.

### 5.1.2 Σύνδεση LAN



Η κεντρική θύρα δικτύου Ethernet βρίσκεται στο κάτω μέρος της συσκευής, δίπλα στον κύριο διακόπτη.

Χρησιμοποιήστε αυτήν την κεντρική θύρα δικτύου στη συσκευή για να συνδέσετε εξωτερικά καλώδια δικτύου. Φέρει την ένδειξη *RJ45 LAN*. Για λόγους ηλεκτρικής ασφάλειας, μη συνδέετε ποτέ το καλώδιο δικτύου απευθείας στον Αθόρυβο ιατρικό διακομιστή.

### 5.1.3 Φις τροφοδοσίας



Η τροφοδοσία IEC C14 βρίσκεται στο πλαϊνό μέρος της συσκευής, στο κάτω μέρος.

### 5.2 Σύνδεση της φωτογραφικής μηχανής με το PolFlash XE DX2 (με κινητήρα μεταβαλλόμενης εστιακής απόστασης) και τον υπολογιστή



Εικ. 3: PolFlash XE DX2

Το πολωτικό φίλτρο στο μπροστινό μέρος του φακού της φωτογραφικής μηχανής είναι σωστά τοποθετημένο όταν η ένδειξη «FotoFinder» βρίσκεται στο πάνω μέρος.



Εικ. 4: PolFlash XE DX2 από πάνω

Το PolFlash XE DX2, συμπεριλαμβανομένης της τοποθετημένης φωτογραφικής μηχανής, πρέπει να συνδεθεί στον πύργο ATBM τοποθετώντας το στο ρυθμιστικό της φωτογραφικής μηχανής και στερεώνοντάς το από κάτω με δύο βίδες και δακτυλίου συγκράτησης.

### ΣΗΜΕΙΩΣΗ

**Για να αποφύγετε την πρόκληση ζημιάς στη συσκευή, μην συμπιέζετε υπερβολικά τους δακτυλίου συγκράτησης. Σφίξτε το πολύ έως 1 Nm.**

Τα καλώδια πρέπει να συνδεθούν όπως φαίνεται εδώ:

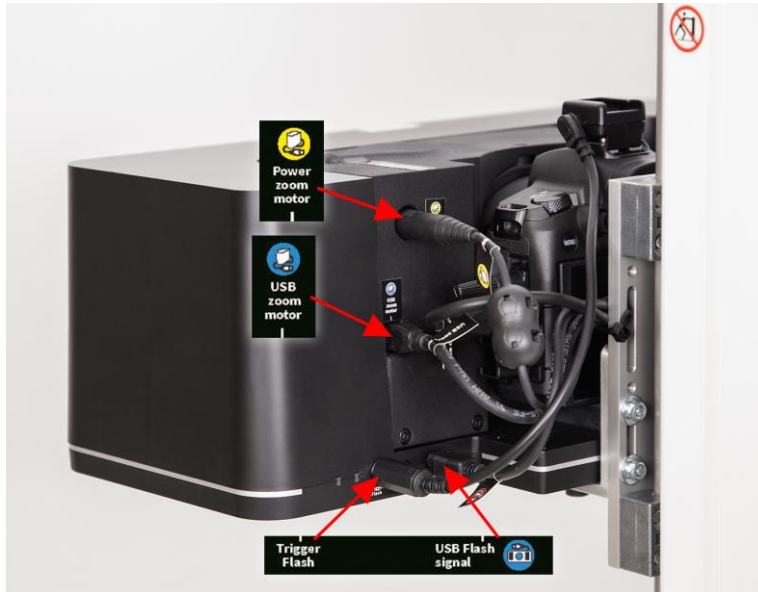

Εικ. 5: Συνδέσεις καλωδίων του PolFlash XE DX2 και της φωτογραφικής μηχανής στον πύργο ATBM (όπως φαίνονται από τα αριστερά)



Εικ. 6: Συνδέσεις καλωδίων του PolFlash XE DX2 και της φωτογραφικής μηχανής στον πύργο ATBM (όπως φαίνονται από τα δεξιά)

### ΠΡΟΣΟΧΗ

**Μην ασκείτε πίεση (π.χ. κατά τον καθαρισμό) στον φακό ή τη φωτογραφική μηχανή** PolFlash XE. Η συσκευή μπορεί να υποστεί ζημιά και οι λεπτές ρυθμίσεις ενδέχεται να αλλάξουν. Αυτό ισχύει επίσης για

- τους φακούς των φλας (η δομή του φακού Fresnel θα μπορούσε να υποστεί ζημιά)
  - τους φακούς της φωτογραφικής μηχανής και το φίλτρο πόλωσης
  - τη θήκη και
  - τον κινητήρα μεταβαλλόμενης εστιακής απόστασης
- 

### ΠΡΟΣΟΧΗ

**Ο δακτύλιος του φίλτρου πόλωσης που είναι τοποθετημένος στον φακό δεν πρέπει να αγγίζεται.** Ειδικά κατά τη διάρκεια των αυτόματων προσαρμογών του ζουμ.

---

### ΠΡΟΣΟΧΗ

**Μην τοποθετείτε επιπλέον συσκευές ή άλλα αντικείμενα πάνω στη βάση της φωτογραφικής μηχανής με το PolFlash XE.** Η μονάδα ελέγχου μπορεί να υποστεί ζημιά από το επιπλέον βάρος.

---

### ΠΡΟΣΟΧΗ

Καθαρίζετε το POLFLASH XE μόνο με στεγνό πανί.  
Κατά τον καθαρισμό με νωπό πανί, το υγρό καθαρισμού μπορεί να διαρρεύσει στο εσωτερικό της θήκης και να προκαλέσει βλάβη στην πλακέτα κυκλώματος.

---

### ΚΙΝΔΥΝΟΣ

**Πριν από τη μετακίνηση ή μεταφορά της συναρμολογημένης συσκευής, το PolFlash XE μαζί με τη φωτογραφική μηχανή πρέπει να αφαιρεθεί από τον ολισθητήρα της φωτογραφικής μηχανής.** Στο περίβλημα υπάρχουν εξαρτήματα υπό τάση. Αν το περίβλημα είναι κατεστραμμένο, υπάρχει κίνδυνος ηλεκτροπληξίας για τον χρήστη!

Πριν αφαιρέσετε το PolFlash XE από τη συσκευή:

1. Αποσυνδέστε ολόκληρο το σύστημα από την παροχή ρεύματος.
2. Περιμένετε τουλάχιστον 10 λεπτά.

**Η αφαίρεση του PolFlash XE μπορεί να πραγματοποιηθεί μόνο από εκπαιδευμένο τεχνικό.**

---

### ΚΙΝΔΥΝΟΣ

**Οποιαδήποτε εργασία συντήρησης στο PolFlash XE πρέπει να πραγματοποιείται αποκλειστικά από τον κατασκευαστή.**

---

### 5.3 Σύνδεση της φωτογραφικής μηχανής με το PoIFlash XE (χωρίς κινητήρα μεταβαλλόμενης εστιακής απόστασης) και τον υπολογιστή



Εικ. 7: Πλήρως τοποθετημένη φωτογραφική μηχανή στο PoIFlash XE

Το PoIFlash XE DX2, συμπεριλαμβανομένης της τοποθετημένης φωτογραφικής μηχανής, πρέπει να συνδεθεί στον πύργο ATBM τοποθετώντας το στο ρυθμιστικό της φωτογραφικής μηχανής και στερεώνοντάς το από κάτω με δύο βίδες. Τα καλώδια πρέπει να συνδεθούν όπως φαίνεται εδώ:



Εικ. 8: Συνδέσεις καλωδίων του PoIFlash XE και της φωτογραφικής μηχανής στον πύργο ATBM (όπως φαίνονται από τα αριστερά και τα δεξιά)

#### **ΠΡΟΣΟΧΗ**

Τηρείτε όλες τις οδηγίες ασφαλείας για το PoIFlash XE που περιλαμβάνονται στο παρόν εγχειρίδιο (5.2).

### 5.4 Έλεγχος του γραμμικού λέιζερ

Το γραμμικό λέιζερ παραδίδεται πλήρως συναρμολογημένο.

1. Ελέγξτε την απόσταση από το **γραμμικό λέιζερ** μέχρι τη γραμμή λέιζερ που προβάλλεται στο δάπεδο. Πρέπει να είναι 111,5 εκ. Μετρήστε από το ανώτερο σημείο του ιμάντα κίνησης της φωτογραφικής μηχανής έως τη γραμμή λέιζερ στο δάπεδο.
2. Η επιφάνεια τοποθέτησης είναι τοποθετημένη σωστά αν η κόκκινη γραμμή του **γραμμικού λέιζερ** είναι ορατή μεταξύ των δύο βελών στην επιφάνεια τοποθέτησης.

## 6 Λειτουργία

### **⚠ ΠΡΟΣΟΧΗ**

**Οι κινήσεις του συστήματος τοποθέτησης της φωτογραφικής μηχανής ενδέχεται να προκαλέσουν τραυματισμό.**

Μην πιάνετε ποτέ την αλυσίδα ή τον ιμάντα, ειδικά όταν η φωτογραφική μηχανή κινείται προς τα πάνω ή προς τα κάτω στη ράγα.

Διατηρείτε πάντα απόσταση τουλάχιστον 30 εκατοστών από όλα τα κινούμενα μέρη του συστήματος τοποθέτησης φωτογραφικής μηχανής (αυτόματη αλυσίδα, ράγα φωτογραφικής μηχανής).

### **⚠ ΠΡΟΣΟΧΗ**

**Βεβαιωθείτε ότι η επιφάνεια τοποθέτησης δεν γλιστράει στο δάπεδο, καθώς αυτό μπορεί να προκαλέσει τραυματισμούς από ολίσθηση.**

### **⚠ ΠΡΟΕΙΔΟΠΟΙΗΣΗ**

**Για άτομα που πάσχουν από επιληψία ή άλλες ευαισθησίες στο φως και νευρολογικές διαταραχές, υπάρχει μικρός κίνδυνος το φλας της φωτογραφικής μηχανής να προκαλέσει κρίσεις.**

Στο πλαίσιο του ιατρικού ιστορικού, ο θεράπων ιατρός πρέπει να εξετάσει αν τα άτομα με αυτές τις προϋπάρχουσες παθήσεις είναι κατάλληλα για εξέταση με το σύστημα.

### **ΠΡΟΣΟΧΗ**

**Σε καμία περίπτωση μην στέκεστε πάνω από τον υπολογιστή ή τη βάση του υπολογιστή. Η κατασκευή μπορεί να σπάσει.**

### **ΠΡΟΣΟΧΗ**

Μην τοποθετείτε ποτέ αντικείμενα που ενδέχεται να διαρρέυσουν πάνω στον εξοπλισμό ή στα καλώδια τροφοδοσίας. Τα υγρά μπορεί να προκαλέσουν σοβαρή ζημιά.

### **ΠΡΟΣΟΧΗ**

**Μπορεί να προκαλέσει ζημιά στο καλώδιο της φωτογραφικής μηχανής.**

Μη λυγίζετε το καλώδιο της φωτογραφικής μηχανής.

Μην πατάτε το καλώδιο της φωτογραφικής μηχανής και μην του ασκείτε οποιαδήποτε άλλη πίεση.

### **ΠΡΟΣΟΧΗ**

**Μην χρησιμοποιείτε τη σύνδεση USB για τη φόρτιση κινητών τηλεφώνων, smartphone και tablet.**

Χρησιμοποιείτε τη σύνδεση USB μόνο για ενημερώσεις και ανάγνωση αρχείων καταγραφής.

### ΠΡΟΣΟΧΗ

#### **Ζημιά στο σύστημα τοποθέτησης της φωτογραφικής μηχανής που προκλήθηκε από αντικείμενα ή από το άγγιγμα**

Βεβαιωθείτε ότι ο μηχανισμός κίνησης της φωτογραφικής μηχανής και η αλυσίδα παραμένουν απαλλαγμένα από εμπόδια ανά πάσα στιγμή.

Βεβαιωθείτε ότι η αλυσίδα μπορεί να κινείται ελεύθερα. Για αυτόν τον σκοπό, όλα τα καλώδια της φωτογραφικής μηχανής πρέπει να στερεωθούν με δεματικά καλωδίων.

Μην τοποθετείτε τίποτα κάτω από ή ακριβώς μπροστά από τον πύργο που θα μπορούσε να παρεμποδίσει τη λειτουργία της φωτογραφικής μηχανής.

Μην αγγίζετε ποτέ την αλυσίδα και μην πιάνετε τον ιμάντα. Αυτό ισχύει ιδιαίτερα όταν η φωτογραφική μηχανή κινείται προς τα πάνω ή προς τα κάτω στη ράγα.

Διατηρείτε πάντα ασφαλή απόσταση 30 εκ. (12 ίντσες) από τα κινούμενα μέρη του συστήματος τοποθέτησης της φωτογραφικής μηχανής (αλυσίδα κίνησης, φορείο τοποθέτησης).

---

### ΠΡΟΣΟΧΗ

**Μην επιχειρήσετε ποτέ να μετακινήσετε χειροκίνητα το ρυθμιστικό της φωτογραφικής μηχανής.** Ελέγχεται αποκλειστικά από το λογισμικό. Διαφορετικά, το σύστημα μετάδοσης κίνησης του άξονα μπορεί να υποστεί ζημιά.

---

### ΠΡΟΣΟΧΗ

#### **Ζημιά στη φωτογραφική μηχανή SLR που προκλήθηκε από ακατάλληλο χειρισμό!**

Μην επιτρέπετε την εισχώρηση υγρών στο εσωτερικό της φωτογραφικής μηχανής.

Μην αγγίζετε τον φακό της φωτογραφικής μηχανής.

Πριν καθαρίσετε τη φωτογραφική μηχανή, αποσυνδέστε ολόκληρο το σύστημα.

Αν η φωτογραφική μηχανή κάνει ασυνήθιστους θορύβους, εκπέμπει καπνό ή ασυνήθιστη οσμή, αποσυνδέστε αμέσως ολόκληρο το σύστημα και επικοινωνήστε με τη FotoFinder Systems GmbH.

---



## 6.1 Οπτικός έλεγχος πριν από τη χρήση

1. Πριν από κάθε χρήση, ελέγξτε το σύστημα για ορατές ζημιές.
2. Δώστε ιδιαίτερη προσοχή στις γραμμές τροφοδοσίας και στους φακούς προσάρτησης.
3. Ελέγξτε τα καλώδια για πιθανή ζημιά, π.χ. από αιχμηρές άκρες ή ακατάλληλη χρήση.
4. Βεβαιωθείτε ότι όλες οι συνδέσεις των καλωδίων είναι σωστές και σταθερές.
5. Το σύστημα δεν πρέπει σε καμία περίπτωση να τεθεί σε λειτουργία αν
  - το καλώδιο τροφοδοσίας έχει εμφανή ζημιά
  - τα καλώδια ή τα καλύμματα έχουν εμφανή ζημιά
  - η φωτογραφική μηχανή έχει πέσει.
6. Στα συστήματα ATBM, ελέγξτε τη λυχνία λειτουργίας στη μονάδα ελέγχου μοτέρ:

Μονάδα ελέγχου έκδοση 2.0		Μονάδα ελέγχου έκδοση 1.0	
Πράσινο:	Σε λειτουργία	Πράσινο:	Τροφοδοσία ενεργή
Κίτρινο:	Δεν αναφέρεται (= κανονική κατάσταση, π.χ. πριν από την πρώτη κίνηση μετά την επανεκκίνηση) ή Προειδοποίηση (κατά τη διάρκεια λειτουργίας)		
Κόκκινο:	Σφάλμα		

7. Στα συστήματα ATBM, βεβαιωθείτε ότι οι τροχοί της συσκευής κινούνται ελεύθερα.
8. Ελέγχετε το σύστημα τακτικά σύμφωνα με τους ισχύοντες κανόνες τεχνολογίας, αλλά τουλάχιστον κάθε 12 μήνες.

### 6.2 Ενεργοποίηση της συσκευής

1. Συνδέστε τη συσκευή στην παροχή ρεύματος.
2. Γυρίστε τον κύριο διακόπτη στο κάτω αριστερό μέρος του τροχήλατου συστήματος στη θέση *On*.

Η ενδεικτική λυχνία για την τροφοδοσία τάσης πάνω από τον κύριο διακόπτη ανάβει τώρα με πράσινο χρώμα.

3. Πιέστε το κουμπί On/Off στο μπροστινό μέρος του **Αθόρυβου ιατρικού διακομιστή** (υπολογιστής).

Ο υπολογιστής εκκινείται. Αυτό μπορείτε να το διαπιστώσετε από το ενεργό λογότυπο στο μπροστινό μέρος της οθόνης του υπολογιστή.

4. Ελέγξτε αν η φωτογραφική μηχανή είναι ενεργοποιημένη. Η φωτογραφική μηχανή θα πρέπει γενικά να παραμένει ενεργοποιημένη ανά πάσα στιγμή, ακόμη και μετά την ολοκλήρωση της λειτουργίας.

5. Ενεργοποιήστε το **γραμμικό λέιζερ**.

Μια κόκκινη γραμμή προβολής εμφανίζεται στο δάπεδο.

6. Ευθυγραμμίστε τη γραμμή προβολής του **γραμμικού λέιζερ** με την καθορισμένη γραμμή της επιφάνειας τοποθέτησης FotoFinder.
7. Εκκινήστε το FotoFinder Universe\*.
8. Τοποθετήστε τον ασθενή στην επιφάνεια τοποθέτησης στη στάση που καθορίζεται από το ομοίωμα σώματος στο λογισμικό. Χρησιμοποιήστε επίσης την αφίσα τοποθέτησης για να καθοδηγήσετε τον ασθενή.

#### ΣΗΜΕΙΩΣΗ

---

**\*Υπάρχουν ξεχωριστές οδηγίες χρήσης για αυτό το προϊόν FotoFinder.**

---

## 6.3 Λειτουργία του γραμμικού λέιζερ



Ενεργοποιήστε το **γραμμικό λέιζερ** του FotoFinder πιέζοντας το κουμπί ON/OFF.

1. Ενεργοποιήστε το **γραμμικό λέιζερ** του FotoFinder πιέζοντας το κουμπί ON/OFF.

### **▲ ΠΡΟΣΟΧΗ**

**Η άμεση έκθεση στην ακτινοβολία λέιζερ του γραμμικού λέιζερ μπορεί να προκαλέσει προσωρινό ερεθισμό του οπτικού πεδίου.**

Μην κοιτάτε απευθείας στην ακτίνα λέιζερ.

2. Απενεργοποιήστε το **γραμμικό λέιζερ** του FotoFinder πιέζοντας ξανά το κουμπί ON/OFF.

### **Ⓢ ΣΗΜΕΙΩΣΗ**

Το **γραμμικό λέιζερ** του FotoFinder απενεργοποιείται αυτόματα μετά από 10 λεπτά.

## 6.4 Τερματισμός λειτουργιών

1. Κλείστε το Universe και όλα τα ανοιχτά λογισμικά.  
Αυτό θα σας αποσυνδέσει αυτόματα από το λογισμικό.
2. Κλείσε τον υπολογιστή.
3. Πιέστε τον κεντρικό διακόπτη στη συσκευή.
4. Αποσυνδέστε το καλώδιο τροφοδοσίας από την πρίζα.

Η φωτογραφική μηχανή Canon πρέπει να παραμένει πάντα ενεργοποιημένη, ακόμη και όταν δεν τη χρησιμοποιείτε.

## 7 Καθαρισμός και απολύμανση

### **⚠ ΠΡΟΕΙΔΟΠΟΙΗΣΗ**

#### **Κίνδυνος μόλυνσης λόγω ανεπαρκούς υγιεινής**

Καθαρίζετε και απολυμαίνετε όλα τα εξαρτήματα που έρχονται σε επαφή με τον ασθενή μετά από κάθε χρήση.

### **ΠΡΟΣΟΧΗ**

#### **Απολυμάνετε μόνο με σκούπισμα**

Απολυμάνετε τη συσκευή μόνο με μαντηλάκια. Άλλες μέθοδοι όπως υπερήχοι, υπεριώδης ακτινοβολία, αποστείρωση με ατμό κλπ. δεν είναι κατάλληλες.

### **ΠΡΟΣΟΧΗ**

#### **Ζημιά στη συσκευή και στην οθόνη που προκαλείται από ακατάλληλα καθαριστικά.**

Μη χρησιμοποιείτε λειαντικά μέσα ή σφουγγάρια!

Μη χρησιμοποιείτε διαλύτες όπως οινόπνευμα ή βενζίνη!

Μη χρησιμοποιείτε καθαριστικά τζαμιών με αντιστατικό διάλυμα!

Χρησιμοποιείτε μόνο ειδικό πινέλο φακών για τον καθαρισμό του φακού!

### **ΠΡΟΣΟΧΗ**

Μην ψεκάζετε απευθείας στους φακούς της φωτογραφικής μηχανής, αλλά μόνο σε ένα πανί καθαρισμού. Οποιαδήποτε άμεση επαφή με υγρά μπορεί να προκαλέσει ζημιά στον φακό ή στη φωτογραφική μηχανή.

### **ΠΡΟΣΟΧΗ**

#### **Ζημιά στη φωτογραφική μηχανή SLR που προκλήθηκε από ακατάλληλο χειρισμό!**

Μην επιτρέπετε την εισχώρηση υγρών στο εσωτερικό της φωτογραφικής μηχανής.

Μην αγγίζετε τον φακό της φωτογραφικής μηχανής.

Πριν καθαρίσετε τη φωτογραφική μηχανή, αποσυνδέστε ολόκληρο το σύστημα.

Αν η φωτογραφική μηχανή κάνει ασυνήθιστους θορύβους, εκπέμπει καπνό ή ασυνήθιστη οσμή, αποσυνδέστε αμέσως ολόκληρο το σύστημα και επικοινωνήστε με τη FotoFinder Systems GmbH.

### **ΠΡΟΣΟΧΗ**

Καθαρίζετε το POLFLASH XE μόνο με στεγνό πανί.

Κατά τον καθαρισμό με νωπό πανί, το υγρό καθαρισμού μπορεί να διαρρεύσει στο εσωτερικό της θήκης και να προκαλέσει βλάβη στην πλακέτα κυκλώματος.

### **ΠΡΟΣΟΧΗ**

#### **Μην ασκείτε πίεση (π.χ. κατά τον καθαρισμό) στον φακό ή τη φωτογραφική μηχανή**

PoIFlash XE. Η συσκευή μπορεί να υποστεί ζημιά και οι λεπτές ρυθμίσεις ενδέχεται να αλλάξουν.

Αυτό ισχύει επίσης για

- τους φακούς των φλας (η δομή του φακού Fresnel θα μπορούσε να υποστεί ζημιά)
- τους φακούς της φωτογραφικής μηχανής και το φίλτρο πόλωσης
- τη θήκη και
- τον κινητήρα μεταβαλλόμενης εστιακής απόστασης

**ΠΡΟΣΟΧΗ**

**Ο δακτύλιος του φίλτρου πόλωσης που είναι τοποθετημένος στον φακό δεν πρέπει να αγγίζεται.** Ειδικά κατά τη διάρκεια των αυτόματων προσαρμογών του ζουμ.

**ΣΗΜΕΙΩΣΗ**

**Ανατρέξτε, επίσης, στις ξεχωριστές οδηγίες χρήσης του FotoFinder medicam 1000.**

## 7.1 Καθαρισμός της συσκευής

- Πριν από τον καθαρισμό, αποσυνδέστε ολόκληρο το σύστημα από την παροχή ρεύματος.
- Καθαρίστε το περίβλημα, τους πίνακες ελέγχου, τα στοιχεία ελέγχου και την οθόνη με ένα μαλακό πανί ελαφρώς εμποτισμένο με ήπιο απορρυπαντικό.

## 7.2 Απολύμανση της συσκευής

- Μπορούν να χρησιμοποιηθούν απολυμαντικά που διατίθενται στο εμπόριο και είναι εγκεκριμένα για την απολύμανση επιφανειών ή μαντηλάκια απολύμανσης. Τα απολυμαντικά πρέπει να εφαρμόζονται και να χρησιμοποιούνται ως απολυμαντικά καθαρισμού σε καθαρή μορφή σύμφωνα με τις οδηγίες του κατασκευαστή.
- Αν είναι απαραίτητη η πλήρης απολύμανση, τα συναρμολογημένα μέρη μπορούν να αποσυναρμολογηθούν από ειδικό και να απολυμανθούν σε αυτό το στάδιο με σκούπισμα.

## 7.3 Καθαρισμός και απολύμανση της επιφάνειας τοποθέτησης

**ΣΗΜΕΙΩΣΗ**

**Καθαρίζετε και απολυμαίνετε την επιφάνεια τοποθέτησης μετά από κάθε ασθενή.**

- Χρησιμοποιήστε ένα φιλικό προς το δέρμα, μη διαβρωτικό καθαριστικό και απολυμαντικό.
- Χρησιμοποιήστε γρήγορα απολυμαντικά μαντηλάκια για να απολυμάνετε το πατάκι δαπέδου. Αν είναι απαραίτητο, σκουπίστε με ένα στεγνό πανί για να αποφύγετε λεκέδες από υπολείμματα του απολυμαντικού.

## 8 Συντήρηση

### ΣΗΜΕΙΩΣΗ

**Τηρείτε πάντα όλες τις οδηγίες ασφαλείας που αναφέρονται σε αυτό το εγχειρίδιο!**

### ΚΙΝΔΥΝΟΣ

Η συντήρηση πρέπει να πραγματοποιείται από εξειδικευμένο προσωπικό και μόνο όταν η συσκευή ή τα εξαρτήματά της δεν χρησιμοποιούνται σε ασθενή και, αν δεν απαιτείται για τη συντήρηση, είναι αποσυνδεδεμένα από την παροχή ρεύματος.

### ΚΙΝΔΥΝΟΣ

**Οποιαδήποτε εργασία συντήρησης στο PolFlash XE πρέπει να πραγματοποιείται αποκλειστικά από τον κατασκευαστή.**

- **Προσοχή! Αυτή η συσκευή δεν πρέπει να τροποποιηθεί χωρίς την έγκριση του κατασκευαστή!**
- Για να διασφαλίσετε την άψογη λειτουργία του συστήματός σας, υποβάλλετε τη συσκευή σας σε περιοδικούς και επαναληπτικούς ελέγχους. Στην FotoFinder Systems συνιστούμε να πραγματοποιείτε επαναληπτικούς ελέγχους σύμφωνα με το πρότυπο EN 62353 κάθε 12 μήνες.
- Το μοντέλο FotoFinder bodystudio ATBM® master είναι εξοπλισμένο με διπλούς περιστρεφόμενους τροχούς και φρένα. Αυτά πρέπει να ελέγχονται κάθε 12 μήνες για να διασφαλίζεται ότι είναι ασφαλή και ότι ο κοχλίας στερέωσης του τροχού είναι καλά στερεωμένος χωρίς κενό.
- Απαιτείται εξειδικευμένο προσωπικό για την εκτέλεση όλων των εργασιών συντήρησης.

### ΣΗΜΕΙΩΣΗ

**Έλεγχοι ασφαλείας και μηχανικοί έλεγχοι σύμφωνα με τις ενότητες 11 και 14 του MPBetreibV (γερμανικός νόμος για τους χειριστές ιατρικών συσκευών)**

Οι έλεγχοι ασφαλείας και οι μηχανικοί έλεγχοι σύμφωνα με τις ενότητες 11 και 14 του MPBetreibV (Γερμανικός νόμος για τους χειριστές ιατρικών συσκευών) δεν απαιτούνται νομικά για τα προϊόντα και τα συστήματα της FotoFinder, καθώς δεν εμπίπτουν στις κατηγορίες προϊόντων που αναφέρονται στα παραρτήματα 1 και 2 του MPBetreibV (γερμανικός νόμος για τους χειριστές ιατρικών συσκευών).

Ωστόσο, συνιστούμε στους χειριστές να πραγματοποιούν έλεγχο ασφαλείας σύμφωνα με την ενότητα 11 του MPBetreibV (γερμανικός νόμος για τους χειριστές ιατρικών συσκευών) στα αντίστοιχα ιατρικά προϊόντα τουλάχιστον κάθε 24 μήνες. Οι χειριστές είναι υπεύθυνοι για τον συντονισμό των απαραίτητων εργασιών συντήρησης και επισκευής. Η FotoFinder Systems δεν είναι εξουσιοδοτημένη να διεξάγει αυτούς τους ελέγχους. Για αυτόν τον σκοπό, επικοινωνήστε με έναν εξειδικευμένο τεχνικό συντήρησης.

- Ο αυτόματος μηχανισμός μετάδοσης κίνησης με αλυσίδα του FotoFinder ATBM master αποτελείται από μέρη που δεν απαιτούν συντήρηση. Δεν απαιτείται τακτικός καθαρισμός ή λίπανση του μηχανισμού μετάδοσης κίνησης με αλυσίδα.
- Το **γραμμικό λείζερ** του FotoFinder δεν απαιτεί συντήρηση.

## 9 Δυσλειτουργία και αντιμετώπιση προβλημάτων

### ΣΗΜΕΙΩΣΗ

---

**Τηρείτε πάντα όλες τις οδηγίες ασφαλείας που αναφέρονται σε αυτό το εγχειρίδιο!**

---

Αν το σύστημα δεν λειτουργεί σωστά, καλέστε την **ομάδα υποστήριξης** στο:  
0049 8563 97720-45 ή στείλτε ένα email **στη διεύθυνση: support@fotofinder.de.**

Η απομακρυσμένη υποστήριξη μέσω του Διαδικτύου (απομακρυσμένος έλεγχος του υπολογιστή σας) μπορεί να βοηθήσει πολύ σε αυτήν την περίπτωση. Αν επιθυμείτε να τη χρησιμοποιήσετε, κατεβάστε το λογισμικό Teamviewer από τον ακόλουθο ιστότοπο: [www.fotofinder.de/support](http://www.fotofinder.de/support). Στη συνέχεια ενημερώστε μας για το αναγνωριστικό σας (ID) και τον κωδικό πρόσβασης που εμφανίζεται στο λογισμικό Teamviewer κατά τη διάρκεια της κλήσης υποστήριξης. Αναφέρετε, επίσης, το σύστημά σας/τον κάτοχο της άδειας.

### ΣΗΜΕΙΩΣΗ

---

Για αντικαταστάσεις ή για επισκευές, τα ανταλλακτικά και τα απαραίτητα έγγραφα είναι διαθέσιμα κατόπιν αιτήματος από τον κατασκευαστή.

---

### ΠΡΟΕΙΔΟΠΟΙΗΣΗ

---

**Μην συνεχίζετε να χρησιμοποιείτε το PolFlash XE με καμένο λαμπτήρα έκλαμψης!**

Απενεργοποιήστε το FotoFinder ATBM master και αποσυνδέστε το από την παροχή ρεύματος.

Επικοινωνήστε με τον διανομέα σας ή με έναν εκπρόσωπο της FotoFinder για να κλείσετε ραντεβού για επισκευή ή αντικατάσταση.

**Η συνέχιση της χρήσης μπορεί να προκαλέσει επιφανειακή εκκένωση τάσης.**

---

## 10 Απόρριψη

### **ΠΡΟΣΟΧΗ**

**Κίνδυνος περιβαλλοντικών ζημιών λόγω ακατάλληλης απόρριψης.**

Για την απόρριψη, τηρείτε τους τοπικούς κανονισμούς και τις νομικές απαιτήσεις.

---

- Ο χειριστής είναι υπεύθυνος για τη σωστή απόρριψη.
- Αυτό το προϊόν και τα εξαρτήματά του δεν πρέπει να απορρίπτονται ως οικιακά απόβλητα.



# 11 Παράρτημα



**SYSTEMERKLÄRUNG**  
**SYSTEM DECLARATION**

FotoFinder Systems GmbH  
Industriestraße 12  
84364 Bad Birnbach  
Deutschland

SRN: DE-MF-00007084

Wir erklären hiermit, dass nachstehende medizinische und nicht-medizinische Produkte  
We declare that the following medical and non-medical devices

Gerät / Device	Basic UDI-DI (if applicable)
Medizinischer / Medical PC "FotoFinder-Silent Medical Server"	Nicht anwendbar / not applicable
FotoFinder medicam 1000s	42601S845MCO01WG
FotoFinder Poliflash XE	Nicht anwendbar / not applicable
Canon SLR Kamera / camera	Nicht anwendbar / not applicable
Positioning mat-ATBM	Nicht anwendbar / not applicable
Laser-Liner	Nicht anwendbar / not applicable
Camera drive electric motor and linear drive system	42601S845FU001XY
FotoFinder Universe (Version 3)	Nicht anwendbar / not applicable
Gerätewagen / mobile cart "ATBM Tower"	Nicht anwendbar / not applicable
Bildschirm / Monitor	Nicht anwendbar / not applicable
Trenntransformator / Isolating Transformer	Nicht anwendbar / not applicable

zu einem medizinisch elektrischen System in einer Weise, die mit der Zweckbestimmung der Produkte  
kompatibel ist, gemäß Art. 22 (EU) 2017/745 kombiniert werden:  
are combined to a medical electrical system in a manner that is compatible with the intended purpose of the devices by  
means of Art. 22 (EU) 2017/745.

**"FotoFinder bodystudio ATBM master"**

Basic UDI-DI: 42601S846FF5001XJ

Um die Konformität dieser Kombination zu beweisen, haben wir  
in order to prove conformity of this combination, we

1. die gegenseitige Vereinbarkeit der Medizin- und gegebenenfalls sonstigen Produkte entsprechend den Hinweisen der Hersteller geprüft und ihre Fähigkeiten entsprechend diesen Hinweisen durchgeführt  
verified the mutual compatibility of the devices and, if applicable other products. In accordance with the manufacturers' instructions and / or carried out their activities in accordance with those instructions;
2. das System verpackt und die einschlägigen Benutzerhinweise angegeben, unter Einbeziehung der Informationen, die vom Hersteller der Medizin- und sonstigen zusammengefügten Produkte bereitgestellt sind;  
packed the system and supplied relevant information to users; incorporating the information to be supplied by the manufacturer of the devices and other products which have been put together;
3. die Zusammenstellung von Medizin- und gegebenenfalls sonstigen Produkten zu einem System unter Anwendung geeigneter Methoden der internen Überwachung, Überprüfung und Validierung vorgenommen.  
undertaken the assembly of medical and other products into a system under application of suitable methods of the internal supervision, checking and validation.



*verified and validated the activity of combining devices and, if applicable, other products as a system by appropriate methods*

Die einzelnen Produkte, sowie das gesamte System sind nicht steril, weswegen keine Sterilisationsprozesse anwendbar sind.  
The individual devices, as well as the system are non-sterile, which is why no sterilization procedures are applicable.



\_\_\_\_\_  
Johann Mayer, Authorized Officer

Bad Birnbach, 01.06.2021